

# SKATEPARK



**BANCS // FUN BOX // VAGUES // MINI RAMPES // MURETS // PYRAMIDES //  
RAILS // QUARTERS // SPINES // TREMPLINS // BIG RAMPES // WALLS // ETC**

SPORTS URBAINS / skateparks  
**MODULES**

Fabrication française selon la norme NF EN 14974 - 14974/IN1.

Tous nos modules sont garanti 10 ans.

Caractéristiques de nos skateparks :

**LES STRUCTURES**

Acier galvanisé  
Inox  
Aluminium

**LES SURFACES DE ROULEMENT**

Aluminium  
Polyester  
Inox  
Acier galvanisé  
Bois Glissnot



SPORTS URBAINS / skateparks  
**STANDARDS**  
SKATE-PARK DÉBUTANT (MIN. 180M2)

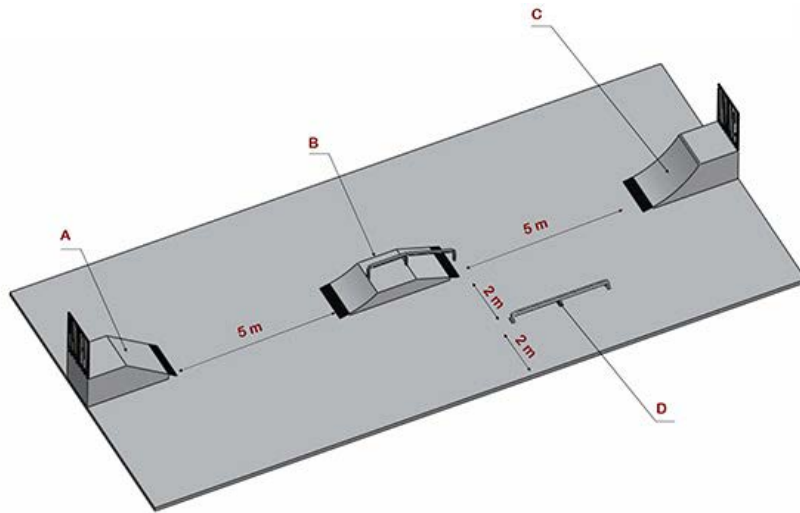

// Plan incliné (A)

// Fun-box avec rail (B)

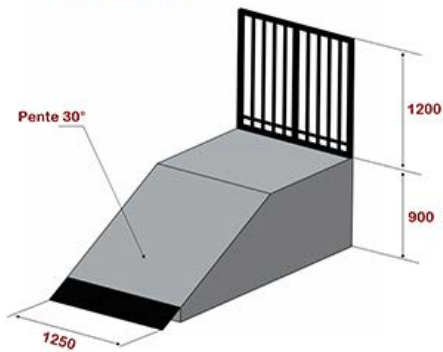

// Quarter (C)

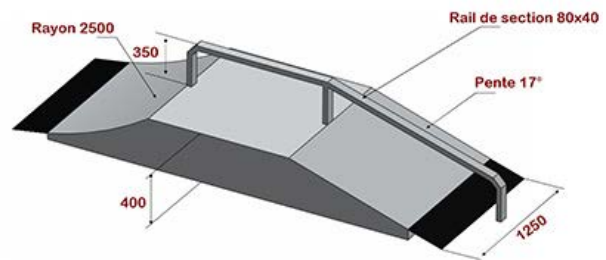

// Rail (D)

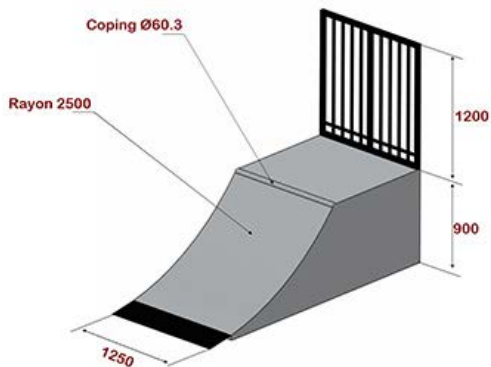

**DESCRIPTION**

- Terrain minimum 20m x 9m.
- Présente des modules de petites dimensions, et relativement simples à pratiquer.
- Convient à des pratiquants débutants.

Les dimensions des modules présentées peuvent être modifiées selon vos besoins.

SPORTS URBAINS / skateparks  
**STANDARDS**  
SKATE-PARK DÉBUTANT 2 (MIN. 190M2)

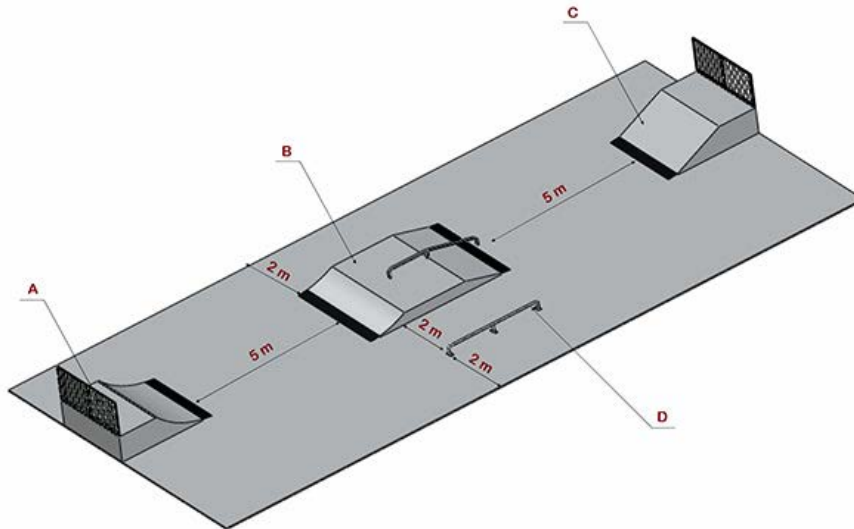

// Quarter (A)

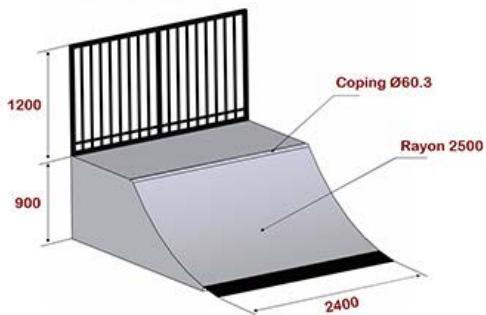

// Fun-box avec rail (B)

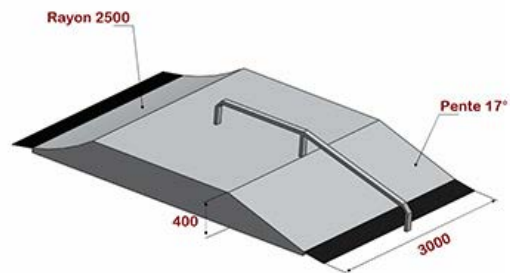

// Plan incliné (C)

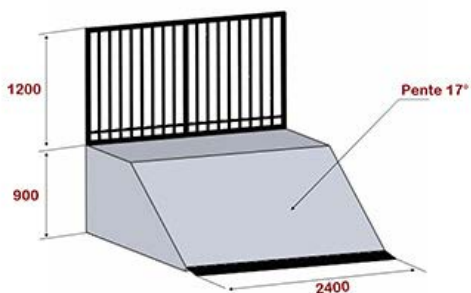

// Rail (D)

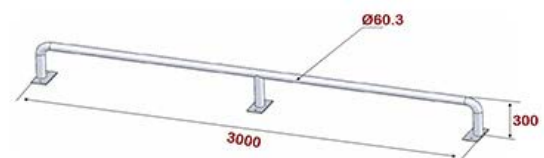

**DESCRIPTION**

- Terrain minimum 21m x 9m.
- Présente des modules similaires au skate-park débutant, avec des largeurs plus importantes.
- Convient aux pratiquants débutants comme aux initiés.

Les dimensions des modules présentées peuvent être modifiées selon vos besoins.

SPORTS URBAINS / skateparks  
**STANDARDS**  
SKATE-PARK INITIÉ (MIN. 216M2)

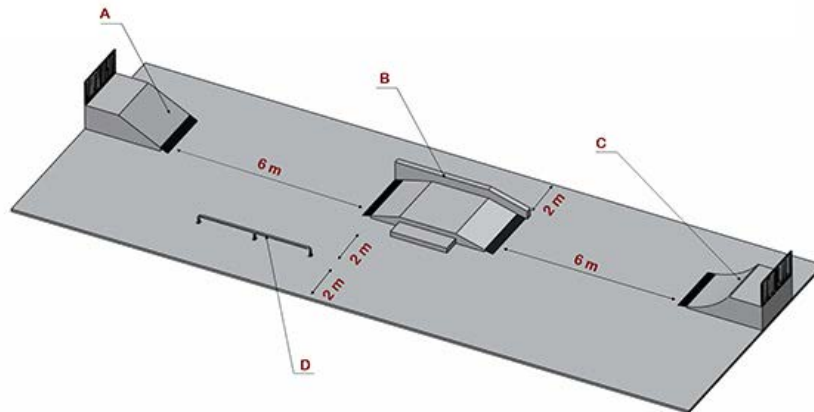

// Plan incliné (A)

// Fun-box avec rail (B)

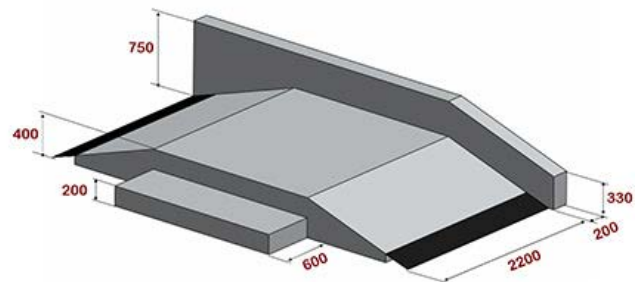
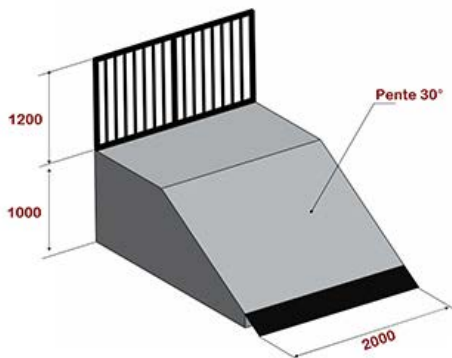

// Plan incliné (C)

// Rail (D)

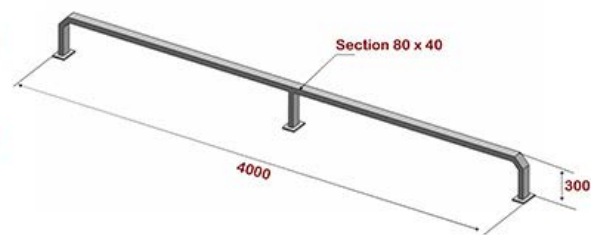
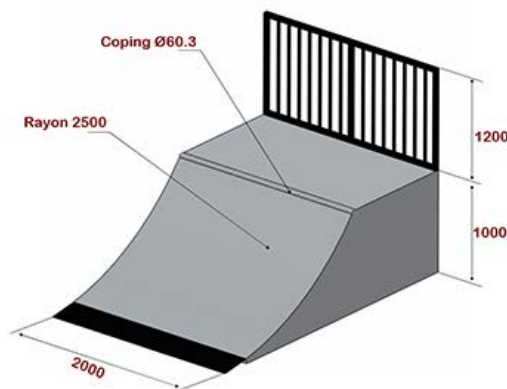

**DESCRIPTION**

- Terrain minimum 24m x 9m.
- Présente des modules plus hauts et plus complets que le skate-park débutant.
- Convient à des pratiquants initiés.

Les dimensions des modules présentées peuvent être modifiées selon vos besoins.

SPORTS URBAINS / skateparks  
**STANDARDS**  
SKATE-PARK ÉVOLUÉ (MIN. 304M2)

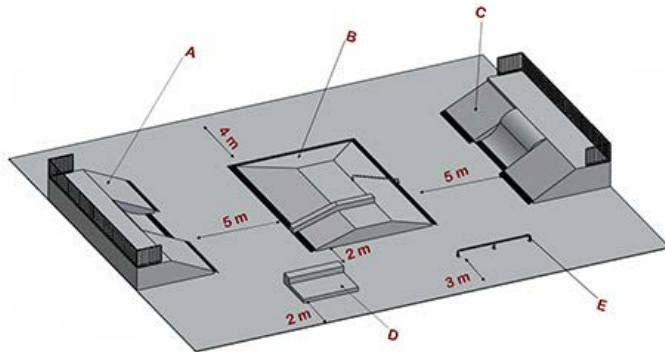

// Double plan incliné avec quarter (A)

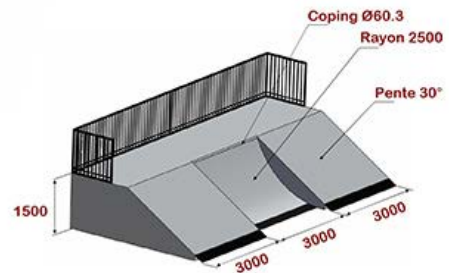

// Combiné central (B)

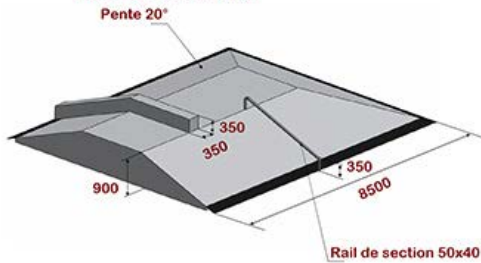

// Double plan incliné avec roll-in et sub-box (C)

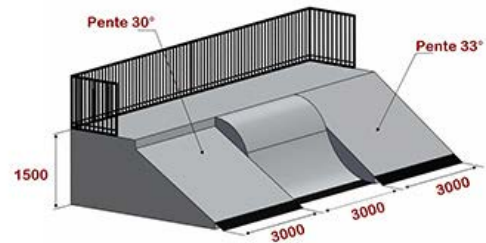

// Double marche (D)

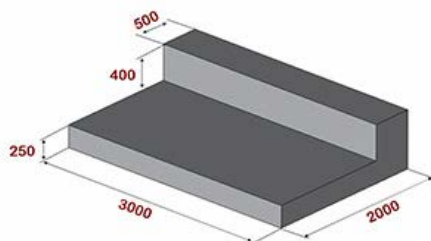

// Rail (E)

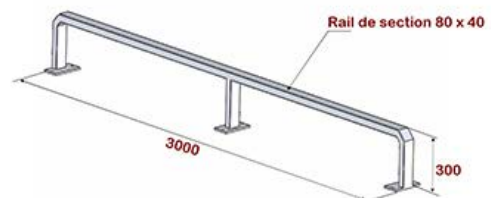

**DESCRIPTION**

- Terrain minimum 19m x 26m.
- Présente des modules plus complexes.
- Idéal pour ajouter une ligne à un skate-park existant.
- Convient à des pratiquants relativement confirmés.

Les dimensions des modules présentées peuvent être modifiées selon vos besoins.

SPORTS URBAINS / skateparks  
**STANDARDS**  
SKATE-PARK ÉVOLUTION 1 (MIN. 368M2)

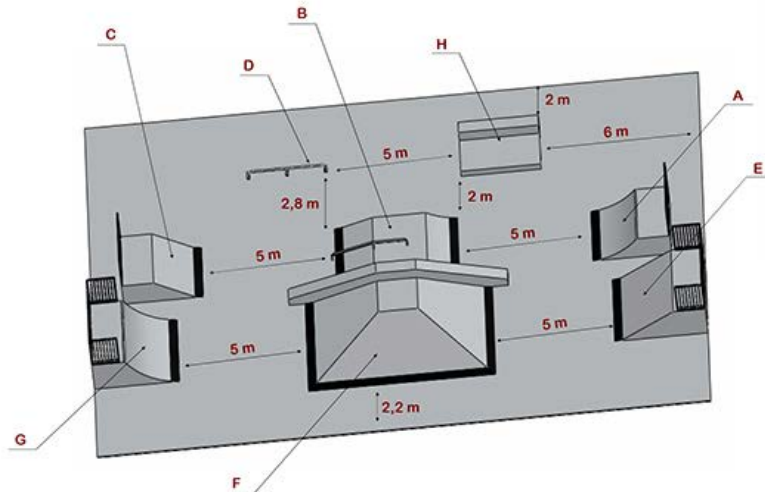

// Plan incliné (E)

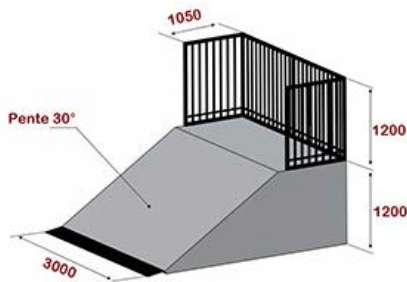

// Pyramide avec curb (F)



// Quarter (G)

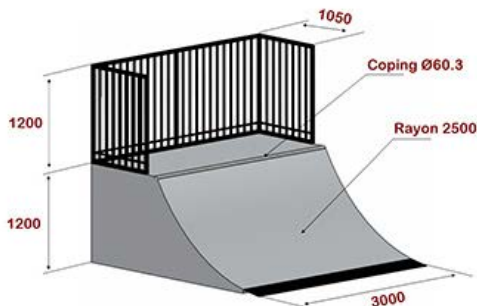

// Double marche (H)

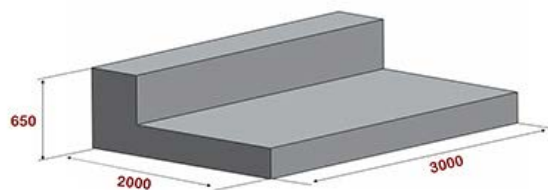

**DESCRIPTION**

- Terrain minimum 23m x 16m.
- Les différentes évolutions ont pour base le skate-park débutant – 2ème version, auquel on ajoute petit à petit des nouvelles lignes afin d'avancer petit à petit vers un skate-park tout à fait complet.
- La 1ère évolution ajoute une deuxième ligne E-F-G idéale pour le skate, ainsi qu'une double marche H.
- Les modules A à D sont détaillés dans l'onglet Skate-park débutant – 2ème version.

Les dimensions des modules présentées peuvent être modifiées selon vos besoins.



SPORTS URBAINS / skateparks  
**STANDARDS**  
SKATE-PARK ÉVOLUTION 2 (MIN. 368M2)

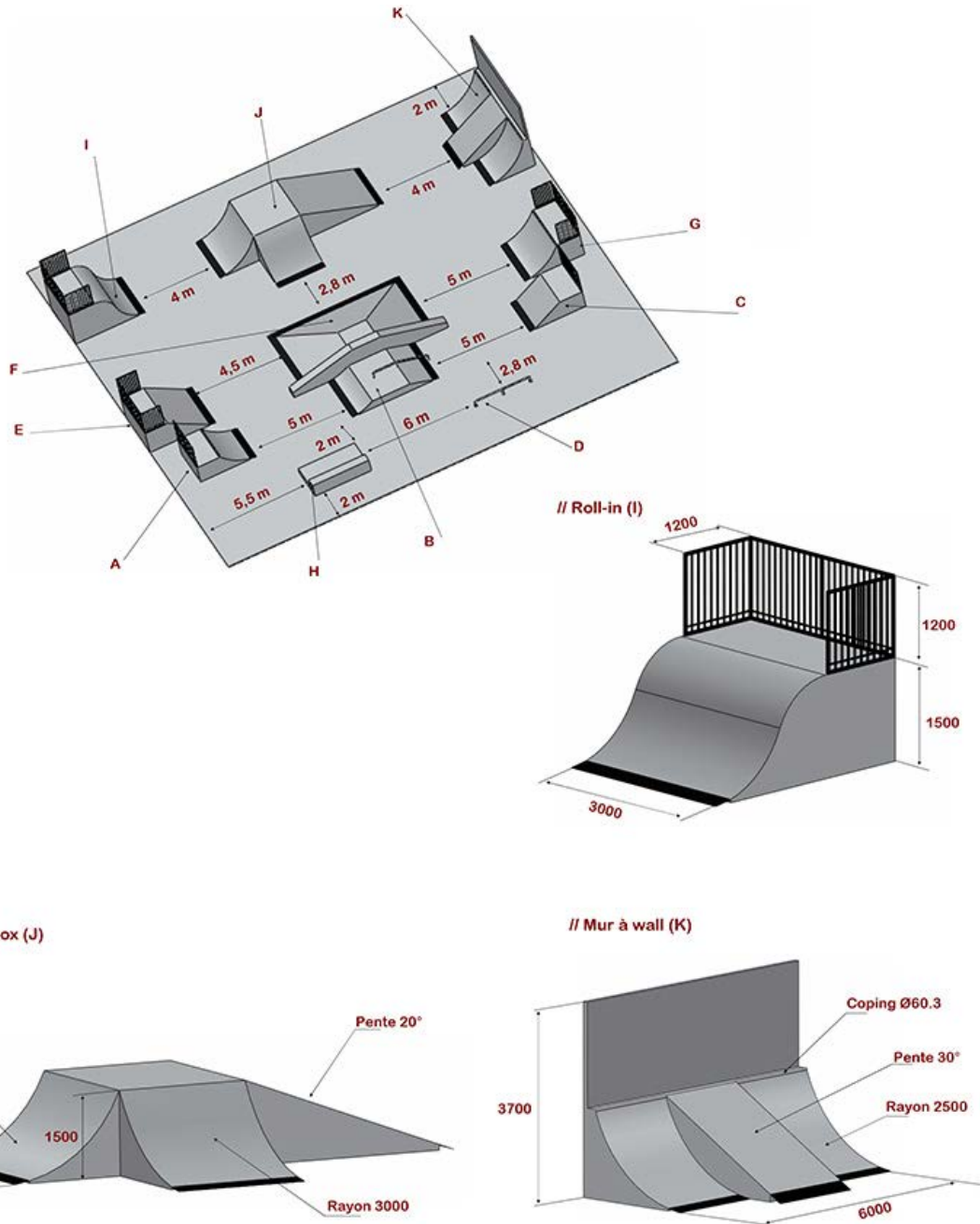

**DESCRIPTION**

- Terrain minimum 24m x 25m.
- Les différentes évolutions ont pour base le skate-park débutant – 2ème version, auquel on ajoute petit à petit des nouvelles lignes afin d’avancer petit à petit vers un skate-park tout à fait complet.
- La 2ème évolution ajoute une troisième ligne I-J-K idéale pour le bmx, avec un hip sur le fun-box J pour permettre le passage sur la ligne E-F-G.

Les dimensions des modules présentées peuvent être modifiées selon vos besoins.





SPORTS URBAINS / skateparks  
**STANDARDS**  
SKATE-PARK ÉVOLUTION 5 (MIN. 1404M2)

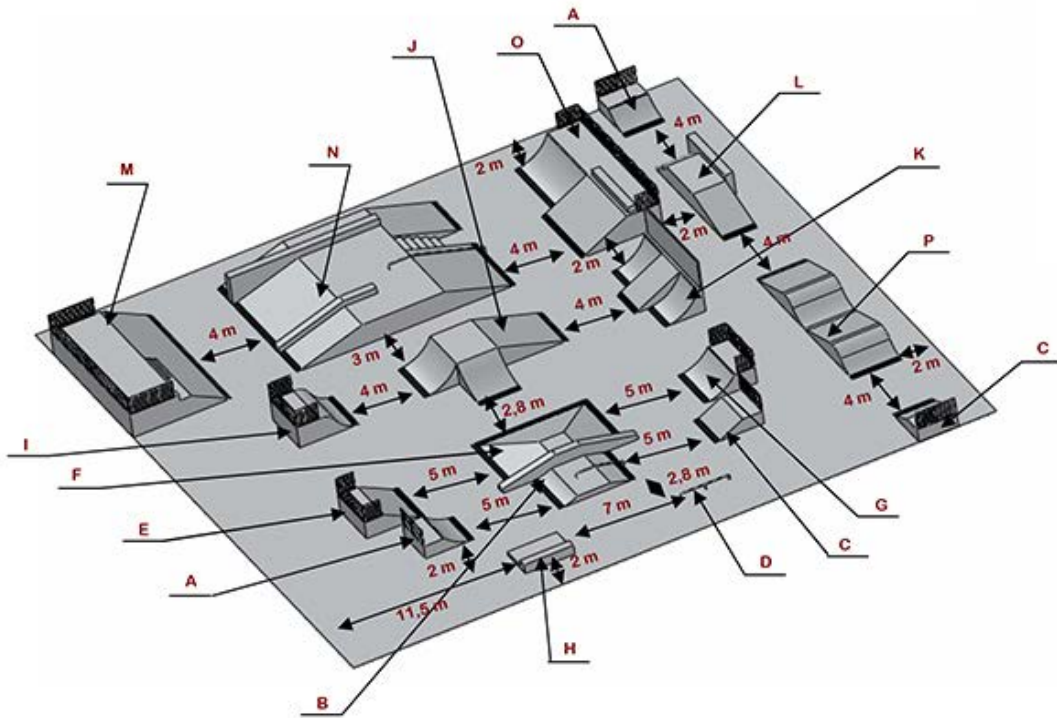

// Double vague réception plan incliné (P)

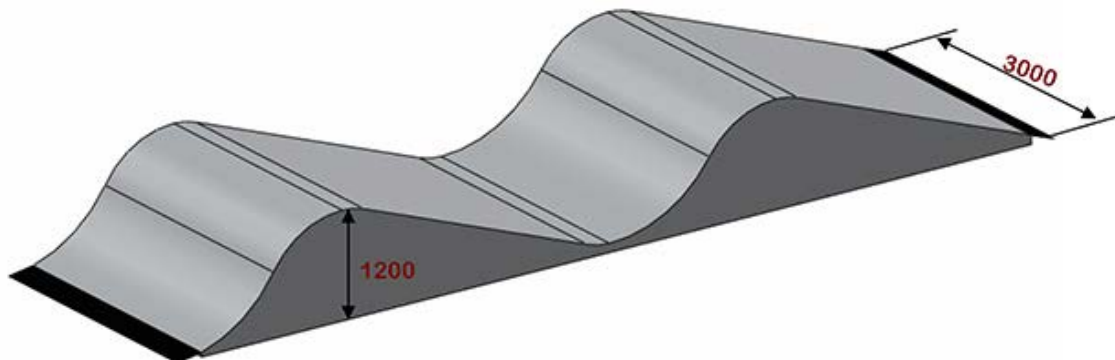

**DESCRIPTION**

- Terrain minimum 39m x 36m.
- Les différentes évolutions ont pour base le skate-park débutant – 2ème version, auquel on ajoute petit à petit des nouvelles lignes afin d’avancer petit à petit vers un skate-park tout à fait complet.
- La 5ème évolution termine la ligne « street » à l’arrière du skate-park, en y ajoutant une grande double vague permettant la prise d’élan et les sauts.

Les dimensions des modules présentées peuvent être modifiées selon vos besoins.





Agence  
Rhône-alpes / Sud France

7 avenue Gutenberg 38110  
ROCHETOIRIN  
Tél. 04 74 28 38 14  
Fax : 09 56 66 16 39  
Mail : [info@playgones.com](mailto:info@playgones.com)

Agence  
Île-deFrance / Nord France

9 rue de babylone  
91470 ANGERVILLIERS  
Tél. 06 09 28 37 19  
Fax : 09 56 66 16 39  
Mail : [info@playgones.com](mailto:info@playgones.com)

**[WWW.PLAYGONES.COM](http://WWW.PLAYGONES.COM)**